

Ponto 3 – La définition de la puissance

Ponto 3 est la famille la plus puissante d'aides auditives à ancrage osseux disponible sur le marché. Elle permet la réhabilitation des surdités de transmission ou mixtes dont la composante osseuse peut atteindre jusqu'à 65 dB HL. La famille Ponto 3 se compose de 3 aides auditives puissantes et répond aux besoins de réglage de chacun par le biais du logiciel de réglage Genie Medical 2016.1 (ou version ultérieure).



Puissance et qualité sonore

Avec Ponto 3 SuperPower, nous présentons en exclusivité mondiale la toute première aide auditive à ancrage osseux SuperPower, dotée d'une plage d'application descendant jusqu'à 65 dB HL. La nouvelle famille d'aides auditives Ponto 3 est basée sur la plateforme Inium Sense. Celle-ci, combinée à la technologie unique UltraDrive™ du Ponto 3 SuperPower, permet d'obtenir des résultats supérieurs sur l'ensemble de la bande passante.

Le système Ponto d'Oticon Medical fait appel à la transmission directe du son et au traitement de signal avancé pour simplifier au maximum le décodage du son. La plateforme Inium Sense comprend Free Focus, un système directionnel avec un mode Parole Omnidirectionnelle offrant une meilleure compréhension dans des situations du quotidien.

besoins des utilisateurs d'aides auditives à ancrage osseux.

Flogramme : Un nouveau graphique permettant de visualiser la plage auditive dynamique du patient pour les réglages du Ponto sur le pilier.

Un assistant de réglage avec des valeurs pré-réglées permettant un ajustement rapide de la compression et du gain. Ce système comprend le Soft Speech Booster qui améliore la compréhension des voix faibles dans tous les environnements à faible niveau sonore.

BrainHearing pour les aides auditives à ancrage osseux

BrainHearing™ a pour but de simplifier l'écoute pour chaque patient. Ils bénéficient ainsi d'un son plus naturel.

Plusieurs nouveaux outils de réglage

Méthodologie de réglage DSL-CO :

Oticon Medical est la première société du secteur à offrir cette méthodologie. Développée à l'origine pour les aides auditives conventionnelles, elle a maintenant été développée spécifiquement pour répondre aux



PLAGES D'APPLICATION

Surdité de transmission / surdité mixte

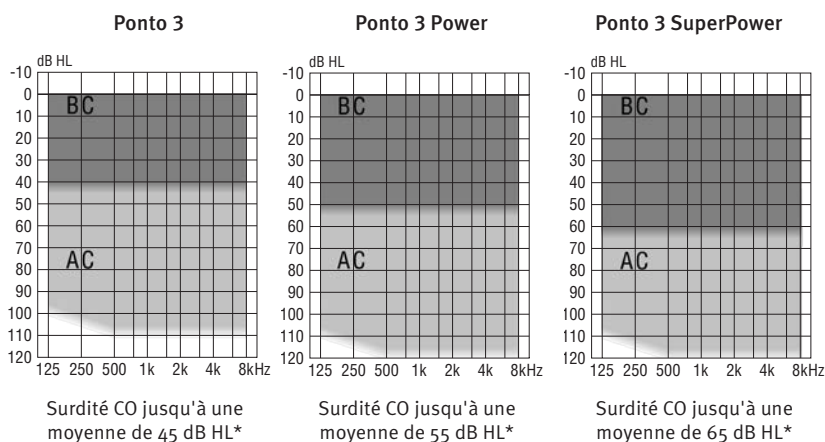

*moyenne de 0,5, 1, 2 et 3 kHz

PLAGES D'APPLICATION

Surdité unilatérale

Ponto 3, Ponto 3 Power & Ponto 3 SuperPower

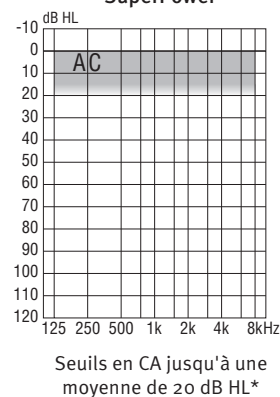

*moyenne de 0,5, 1, 2 et 3 kHz

Vue d'ensemble du produit

COULEURS DISPONIBLES



Blanc pur



Blanc argenté



Beige chrome



Marron



Gris foncé



Noir diamant

1. Bouton de changement de programme et position silencieux/veille
2. Volume
3. Entrées microphone
4. Entrée pour programmation
5. Logement de pile (on/off, sécurité)
6. Fixation
7. Orifice pour le cordon de sécurité
8. Signalétique

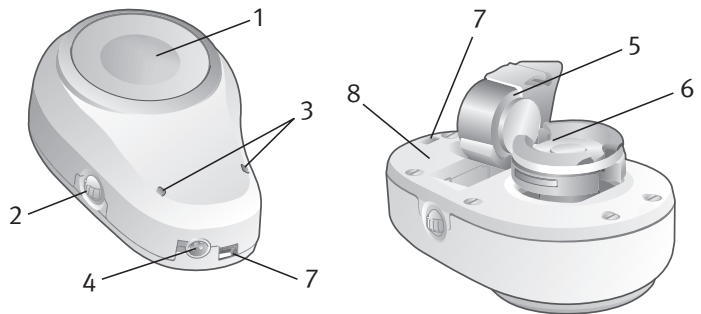

L'image présente le Ponto 3. Les modèles Ponto 3 Power et Ponto 3 SuperPower se composent des mêmes éléments.

Fonctions de traitement du signal

- 15 canaux de traitement du signal
- Free Focus
- Feedback shield Inium Sense (Anti-Larsen)
- Réduction du bruit du vent
- Speech Guard
- Gestion Tri-mode du bruit
- Système de gestion de la pile
- Traitement binaural

Fonctions d'adaptation

- Audiométrie in situ CO
- Gestionnaire du Larsen
- Data Logging
- Mode d'adaptation aux surdités totales unilatérales
- Mode d'adaptation sur bandeau souple
- Méthodologie de réglage DSL-CO
- Assistant de réglage
- FLogramme
- Outil de vérification

L'aide auditive et ses aspects fonctionnels

- Quatre programmes possibles
- Volume
- Applications de connectivité sans fil
- Avertissement de fin de pile
- Logement de pile de sécurité
- Nano revêtement

Informations techniques

PONTO 3



Échelle 1:1

BANDEAU

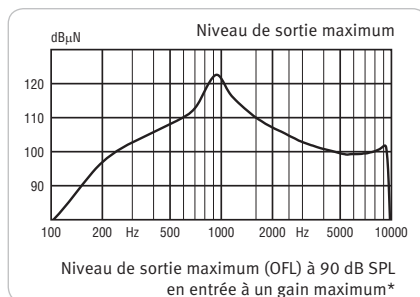

SIMULATEUR DE CRÂNE

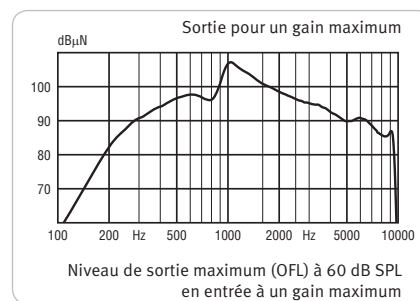
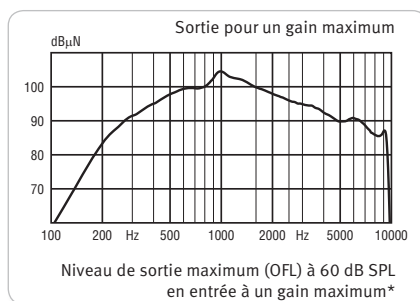
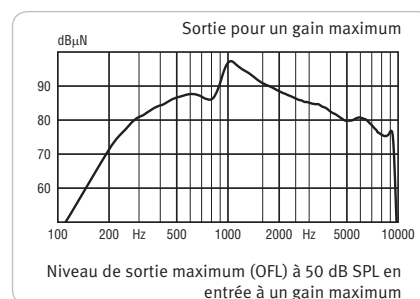
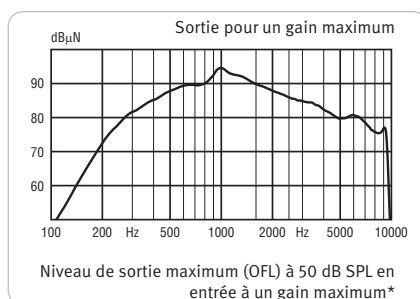
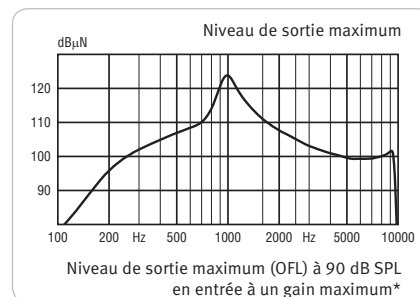

*Compensation de la courbe pour la résonance de la boîte crânienne.

Informations techniques Ponto 3			
Tension de la pile	1,1-1,5 V	Distorsions harmoniques totales (THD60)	< 3% au-delà de 600 Hz
Consommation de courant, au repos	1,30 mA	Bruit d'entrée équivalent	26 dB SPL
Consommation de courant, typique	1,55 mA	Équivalent électrique à une entrée acoustique de 70 dB SPL	N/A*
Durée de vie moyenne de la pile	Typiquement 70-130 heures	Délai de traitement	6 ms
Gamme de fréquence (DIN45.605)	200 Hz-9.5 kHz	Taille de la pile	13
Pic OFL à 90 dB SPL en entrée (simulateur de crâne)	124 dB rel. 1 µN	Poids	14 g sans pile
Pic OFL à 60 dB SPL en entrée (simulateur de crâne)	107 dB rel. 1 µN	Dimensions physiques (L*I*H)	34* 21* 11 mm
Pic OFL à 50 dB SPL en entrée (simulateur de crâne)	97 dB rel. 1 µN	IRIL GSM/DECT	41/43 dB SPL

*Entrée audio électrique disponible via la transmission audio sans fil depuis le Streamer d'Oticon Medical.

Informations techniques

PONTO 3 POWER



Échelle 1:1

BANDEAU

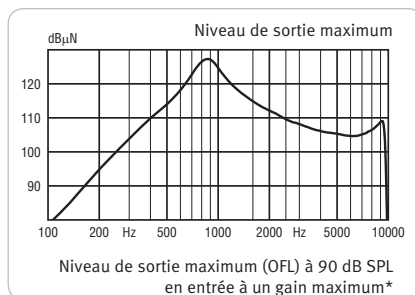

SIMULATEUR DE CRÂNE

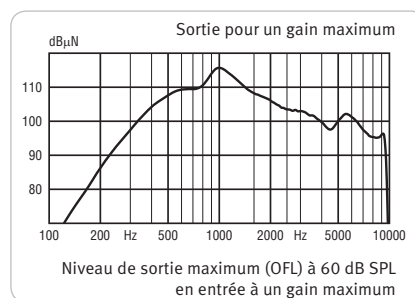
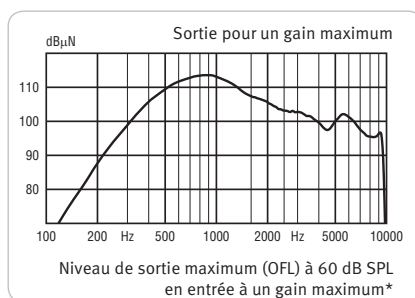
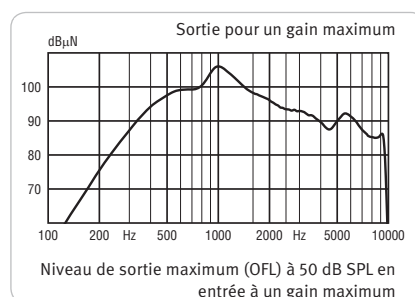
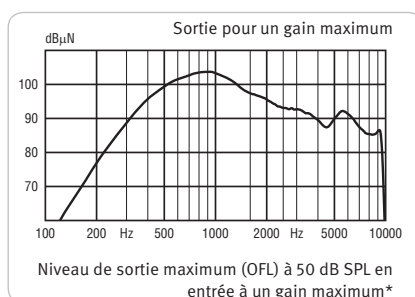
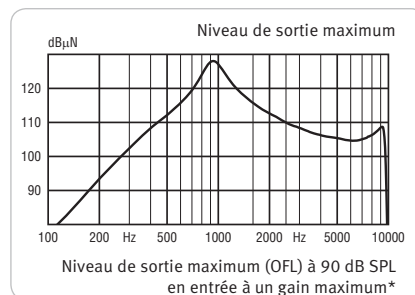

*Compensation de la courbe pour la résonance de la boîte crânienne.

Informations techniques Ponto 3 Power			
Tension de la pile	1,1-1,5 V	Distorsions harmoniques totales (THD60)	< 3% au-delà de 600 Hz
Consommation de courant, au repos	1,35 mA	Bruit d'entrée équivalent	26 dB SPL
Consommation de courant, typique	2,20 mA	Équivalent électrique à une entrée acoustique de 70 dB SPL	N/A*
Durée de vie moyenne de la pile	Typiquement 70-150 heures	Délai de traitement	6 ms
Gamme de fréquence (DIN45.605)	260 Hz-9.6 kHz	Taille de la pile	675
Pic OFL à 90 dB SPL en entrée (simulateur de crâne)	128 dB rel. 1 µN	Poids	17 g sans pile
Pic OFL à 60 dB SPL en entrée (simulateur de crâne)	116 dB rel. 1 µN	Dimensions physiques (L*I*H)	34* 21* 14 mm
Pic OFL à 50 dB SPL en entrée (simulateur de crâne)	106 dB rel. 1 µN	IRIL GSM/DECT	30/53 dB SPL

*Entrée audio électrique disponible via la transmission audio sans fil depuis le Streamer d'Oticon Medical.

Informations techniques

PONTO 3 SUPERPOWER



Échelle 1:1

BANDEAU

SIMULATEUR DE CRÂNE

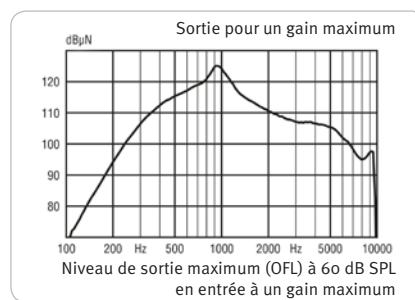
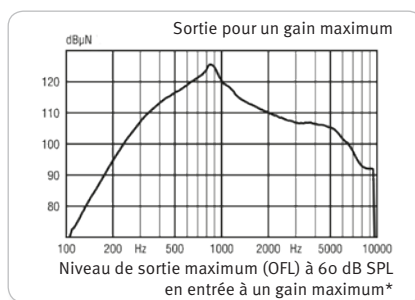
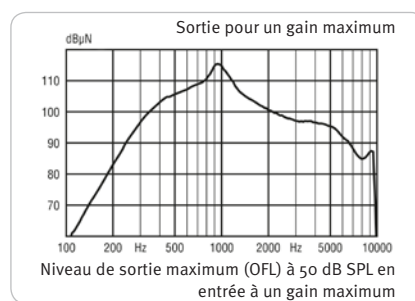
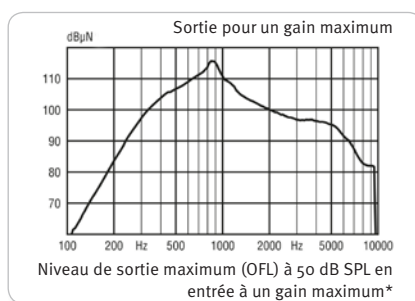
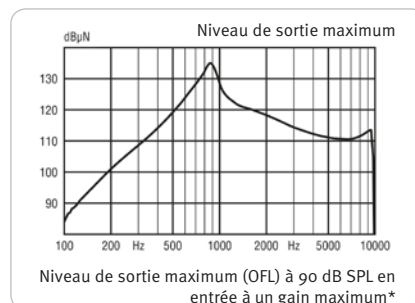
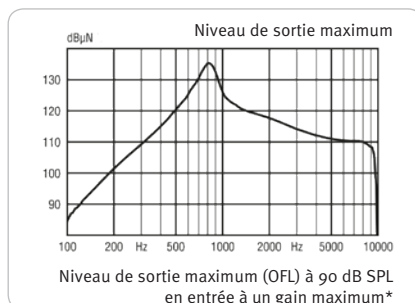

*Compensation de la courbe pour la résonance de la boîte crânienne.

Informations techniques Ponto 3 SuperPower			
Tension de la pile	1,1-1,5 V	Distorsions harmoniques totales (THD60)	< 3% au-delà de 600 Hz
Consommation de courant, au repos	3,60 mA	Bruit d'entrée équivalent	26 dB SPL
Consommation de courant, typique	6,80 mA	Équivalent électrique à une entrée acoustique de 70 dB SPL	N/A*
Durée de vie moyenne de la pile	Typiquement 35-80 heures	Délai de traitement	6 ms
Gamme de fréquence (DIN45.605)	260 Hz-9.6 kHz	Taille de la pile	675P
Pic OFL à 90 dB SPL en entrée (simulateur de crâne)	135 dB rel. 1 µN	Poids	17 g sans pile
Pic OFL à 60 dB SPL en entrée (simulateur de crâne)	125 dB rel. 1 µN	Dimensions physiques (L*I*H)	34* 21* 14 mm
Pic OFL à 50 dB SPL en entrée (simulateur de crâne)	115 dB rel. 1 µN	IRIL GSM/DECT	30/53 dB SPL

*Entrée audio électrique disponible via la transmission audio sans fil depuis le Streamer d'Oticon Medical.

Vue d'ensemble du produit

PRINCIPALES FONCTIONS DES AIDES AUDITIVES PONTO 3

Free Focus

Free Focus est le système directionnel de Ponto 3. Il englobe quatre modes de directivité : Speech Omni (Parole omni), Optimised Omni (Omni optimisé), Split directionality (Directivité partagée) et Full directionality (directivité complète). La directivité automatique peut être paramétrée pour inclure les modes Speech Omni ou Optimised Omni. Speech Omni est le mode par défaut.

Traitement binaural

Le traitement binaural comprend la coordination binaurale et la synchronisation binaurale. La coordination binaurale permet de régler une seule aide auditive et d'obtenir le même effet sur les deux. Ceci s'applique aux changements de volume, aux programmes de l'utilisateur et à la fonction veille/silencieux. La synchronisation binaurale synchronise la réduction du bruit et les modes de directivité en optant pour le même mode sur les deux appareils. Le traitement binaural est activé par défaut pour les appareillages bilatéraux.

Feedback shield Inium Sense (Anti-Larsen)

Dans la famille Ponto 3, le traitement du Larsen se déroule en deux étapes. Tout d'abord, la limite spécifique du Larsen est mesurée et appliquée lors de l'adaptation. Le feedback shield limite l'effet Larsen au quotidien grâce à une variété de méthodes de traitement des signaux avancées, notamment le système de décalage fréquentiel. Dans les situations où il existe un risque de Larsen, le feedback shield met en œuvre différentes techniques pour prévenir le Larsen en limitant les artefacts associés aux systèmes de protection traditionnels.

Gestion Tri-mode du bruit

Analyse l'environnement en permanence pour détecter la parole, le bruit de fond ambiant et le bruit du vent. Le système alterne automatiquement, sans coupure, les différents modes. Le but de ce système est d'apporter un certain niveau de confort dans les environnements bruyants tout en préservant l'information importante pour l'intelligibilité de la parole.

Réduction du bruit du vent

Les sons seront atténués en fonction du niveau de bruit du vent. Plus il y a de vent, plus l'atténuation sera importante. Bascule l'aide auditive en mode omni-directionnel dès que le vent est détecté.

Speech Guard

Speech Guard est un système de traitement du signal qui veille à maintenir, autant que possible, un traitement linéaire tout en répondant instantanément aux sons ambiants soudains, sans engendrer le niveau de distorsion que l'on rencontre sur les systèmes de compression traditionnels.



Vue générale du produit & accessoires

LOGICIEL DE RÉGLAGE

Les aides auditives Ponto 3 sont programmées à l'aide du logiciel de réglage Genie Medical 2016.1 (ou version ultérieure). Le logiciel peut être utilisé de manière autonome ou avec NOAH. Les aides auditives peuvent être programmées à l'aide des câbles Oticon #3 ou NOAHlink #2.

PRINCIPALES FONCTIONS D'ADAPTATION

Audiométrie in situ CO

Un outil du logiciel Genie Medical qui mesure les seuils de conduction osseuse du patient directement via les aides auditives.

Gestionnaire du Larsen

Le gestionnaire du Larsen intégré dans le logiciel Genie Medical mesure et applique différentes limites de l'effort Larsen dans les aides auditives, afin d'empêcher l'apparition d'un Larsen statique et de permettre la pleine utilisation de toute la plage du potentiomètre sans provoquer de sifflement.

Data Logging

Le système Data Logging permet à l'aide auditive Ponto 3 de mémoriser les niveaux d'écoute, le temps d'utilisation, les réglages utilisés et les états du système. Les données peuvent être analysées en externe. Elles fournissent des informations utiles à l'amélioration du confort du patient et à l'intelligibilité de la parole dans les situations d'écoute difficiles.

Apprentissage du potentiomètre

Permet aux aides auditives de s'ajuster automatiquement aux préférences du

patient avec le temps. Le volume préféré du patient selon différentes situations est mémorisé. Le système analyse en permanence l'environnement sonore et ajuste automatiquement le volume en fonction du niveau préféré du patient, mémorisé au préalable. De cette façon, le système aide le patient à atteindre le niveau de volume souhaité sans avoir à régler manuellement le potentiomètre.

OPTIONS ET ACCESSOIRES

Streamer Oticon Medical

Le Streamer Oticon Medical peut relier sans connexion filaire les aides auditives Ponto 3 à différentes sources externes, comme l'ordinateur, le téléphone portable ou le lecteur MP3. Il transmet le son de la source audio directement aux aides auditives.



Pour en savoir plus sur le Streamer Oticon Medical, rendez-vous sur www.oticonmedical.com/connectline ou reportez-vous à la fiche technique du Streamer Oticon Medical

Housses et autocollants

Les différents autocollants disponibles permettent de personnaliser les aides auditives. Les housses de protection peuvent être associées aux autocollants, fournis avec les aides auditives, pour créer un look personnalisé.



Because sound matters*

Oticon Medical est une société internationale spécialisée dans les systèmes auditifs implantables. Notre objectif est de permettre à tous les utilisateurs d'accéder au monde merveilleux du son, à chaque étape de leur vie. Grâce à notre appartenance à l'un des plus grands groupes spécialisés dans les solutions auditives, et aux liens qui nous unissent à Oticon, nous bénéficions des dernières avancées technologiques issues de la recherche dans l'audition. Nos compétences résultent de plus d'un siècle d'innovations dans le domaine de l'audiologie et de décennies d'expérience pionnière en matière d'implant auditif.

Notre proximité des patients, et notre étroite collaboration avec les professionnels de l'audition, nous permettent de garantir que chaque produit créé intègre les besoins et les attentes des utilisateurs. Nous nous engageons à offrir des solutions auditives innovantes et le service associé, contribuant à améliorer la qualité de vie des patients, quel que soit leur mode ou style de vie. Parce que nous considérons la valeur que représente chaque son.



**Parce que chaque son a de la valeur*

Fabricant :

Oticon Medical AB
Datavägen 37B
SE-436 32 Askim
Suède
Tél. : +46 31 748 61 00
E-mail : info@oticonmedical.com